

MADE IN ITALY



Compressori rotativi a vite  
con trasmissione diretta,  
a velocità fissa, a velocità variabile e  
velocità variabile con motore  
a magneti permanenti.

## **NOBEL - NOBEL PM**

**5,5-90 kW**



**NUOVA**  
GAMMA 2025

# Il gruppo FNA

## Oltre 75 anni di aria compressa.

FNA è un Gruppo multinazionale con oltre 75 anni di esperienza nel settore dell'aria compressa, nato dalla fusione di tre grandi tradizioni compressoristiche italiane, che ha sviluppato una sinergia industriale in grado di competere sul mercato mondiale senza temere confronti.

Risultato di un'esperienza consolidata e della leadership di una famiglia che da due generazioni, dal 1948, opera esclusivamente nel settore aria compressa, FNA si colloca come uno dei principali costruttori di compressori d'aria dedicati agli utilizzi industriali, professionali e al fai da te.

Power System oggi fa parte della famiglia FNA ed è il marchio del Gruppo a vocazione industriale, leader indiscusso nella progettazione, sviluppo, produzione e distribuzione di soluzioni ad elevato sviluppo tecnologico per comprimere l'aria con il maggior risparmio energetico possibile, per ogni settore, dalla grande industria alla piccola impresa.

I compressori a vite Power System, nella fascia di potenza tra 2,2 e 315 kW, sono prodotti interamente in Italia in provincia di Bologna, una zona celebre per le sue eccellenze nella meccanica di alta fascia, dove vengono applicate le più moderne tecnologie di progettazione, costruzione, assemblaggio e collaudo, per assicurare ai clienti compressori affidabili e con performance di prim'ordine.



TORINO

## Gli stabilimenti di produzione nel mondo

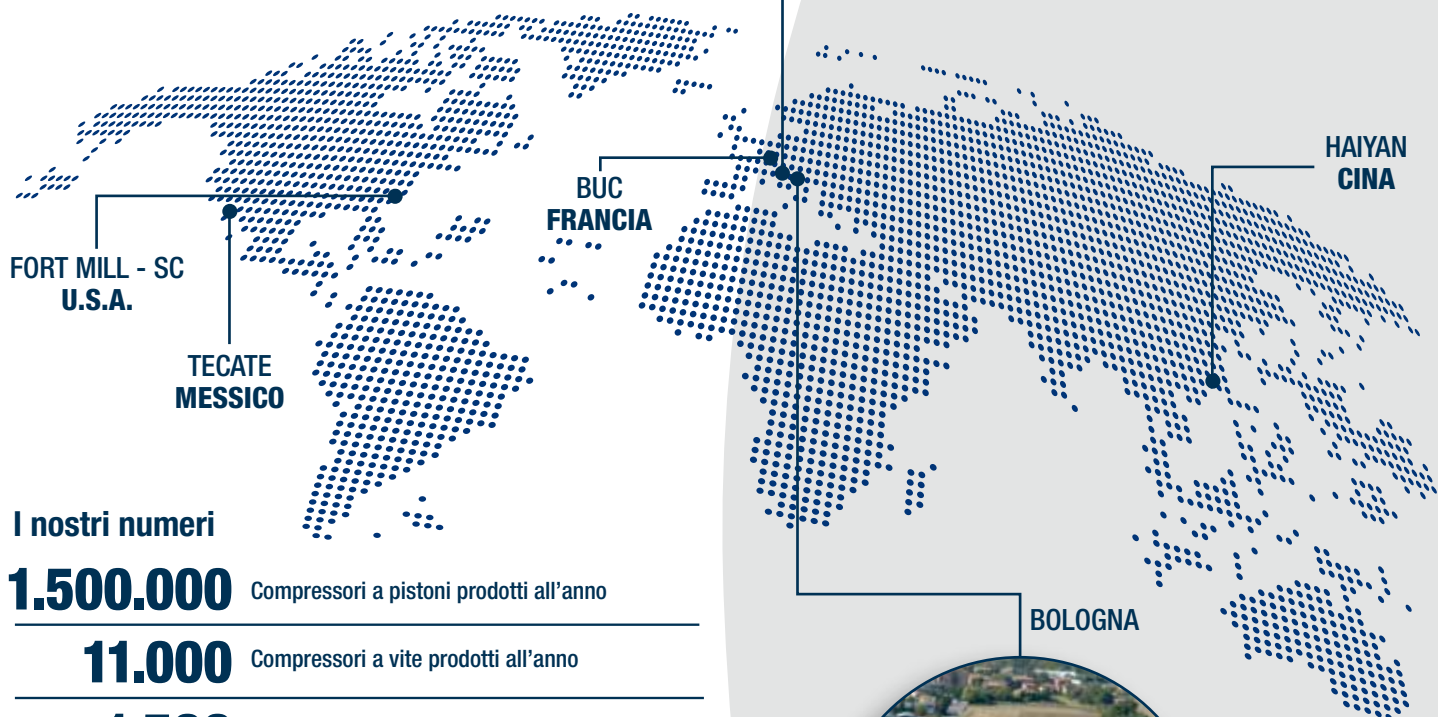

### I nostri numeri

**1.500.000** Compressori a pistoni prodotti all'anno

**11.000** Compressori a vite prodotti all'anno

**1.500** Centri assistenza nel mondo

**1.300** Dipendenti

**250** Milioni di € di fatturato

**120** Paesi in cui esportiamo

**6** Stabilimenti produttivi nel mondo



BOLOGNA



NOT JUST AIR.

# Il brand Power System

## Produttori di gruppi vite da oltre 30 anni.

Power System è una eccellenza italiana che è riuscita a coniugare le tecniche di lavorazione artigianale con le più moderne tecnologie industriali e con manodopera altamente specializzata.

Il marchio Made in Italy è per noi l'espressione di quella qualità e creatività tipicamente italiana, riconosciuta ed apprezzata in tutto il mondo, che oggi è uno degli elementi distintivi della nostra produzione industriale.

Ciò che rende unici i compressori a vite Power System è la garanzia di un prodotto che nasce interamente in Italia: dalla progettazione all'imballo, ogni fase della produzione è attentamente seguita dai nostri ingegneri e mirata allo sviluppo di una macchina che risponda ai migliori requisiti in termini di efficienza, qualità, risparmio energetico, prestazioni, silenziosità e sicurezza. Ogni componente è scrupolosamente selezionato per integrarsi perfettamente con i nostri gruppi vite e regolatori di aspirazione.

I gruppi vite Power System sono caratterizzati da rotori a profilo ottimizzato e da prestazioni eccellenti.

Il processo produttivo è completamente integrato, grazie a macchine utensili all'avanguardia con robot di movimentazione dei componenti ed a sofisticate strumentazioni di controllo che garantiscono uno standard qualitativo ai massimi livelli.

Il taglio di ogni singolo rotore avviene in quattro precise fasi di lavorazione, che permettono di raggiungere elevati standard di precisione, esecuzione e ripetibilità.

Ogni compressore, prima di essere immesso sul mercato, viene collaudato e sottoposto ad audit finale che attesta la perfetta rispondenza ad oltre 50 requisiti significativi.

Dal 1996, il Sistema Qualità aziendale è certificato secondo la normativa UNI EN ISO 9001:2015.





# NOBEL 5.5-90 NOBEL PM 18.5-90

Con l'integrazione dei modelli PM nella rinomata serie NOBEL, Power System ridefinisce ancora una volta gli standard in termini di efficienza, affidabilità e risparmio energetico.

I continui investimenti in Ricerca & Sviluppo ci hanno permesso di migliorare ulteriormente la già affermata serie NOBEL, leader nel suo segmento di mercato, introducendo motori a magneti permanenti (con classe di efficienza energetica IE5 "Ultra Premium Efficiency") in abbinamento al nostro sistema di trasmissione diretta ed alla gestione ottimizzata affidata all'innovativo controllore elettronico Login.

L'insieme di queste tecnologie all'avanguardia, applicate ai nostri gruppi vite di ultima generazione, ci ha permesso di realizzare il compressore più innovativo, silenzioso, affidabile ed efficiente disponibile sul mercato.



## I NOBEL PIÙ EFFICIENTI DI SEMPRE!



NOBEL 5.5 - 7.5  
NOBEL 7.5 DV

NOBEL 11 - 15  
NOBEL 11 - 15 DV



NOBEL 18.5 - 22  
NOBEL 18.5 - 22 - 24 PM

NOBEL 37  
NOBEL 30-37-39-45E PM

# Una gamma completa da 5,5 a 90 kW: 6 taglie, oltre 100 configurazioni possibili

Taglia	Potenza (kW)	Modello	Versione a terra	Versione a terra + essiccatore e filtri (DF)	Versione con serbatoio	Versione con serbatoio + essiccatore e filtri (DF)	Gruppo vite	Controllore elettronico	Velocità fissa / Efficienza motore elettrico	Velocità variabile ** / Efficienza motore elettrico
1	5,5	NOBEL 5.5	•	–	270 ℓ	270 ℓ	FS26	Login	• / IE3	–
	7,5	NOBEL 7.5	•	•	270-500 ℓ	270-500 ℓ	FS26	Login	• / IE3	DV / IE3
2	11	NOBEL 11	•	•	500 ℓ	500 ℓ	FS50	Login	• / IE3	DV / IE3
	15	NOBEL 15	•	•	500 ℓ	500 ℓ	FS50	Login	• / IE3	DV / IE3
3	18,5	NOBEL 18.5	•	•	–	–	FS100	Login	• / IE4	PM / IE5
	22	NOBEL 22	•	•	–	–	FS100 FS140	Login	• / IE4	PM / IE5
		NOBEL 24	•	•	–	–	FS140	Login	–	PM / IE5
4	30	NOBEL 30	•	•	–	–	FS140	Login	–	PM / IE5
	37	NOBEL 37	•	•	–	–	FS140 FS270	Login	• / IE4	PM / IE5
		NOBEL 39	•	•	–	–	FS270	Login	–	PM / IE5
	45	NOBEL 45E	•	•	–	–	FS270	Login	–	PM / IE5
5	45	NOBEL 45	•	•	–	–	FS270	Login	• / IE4	–
	55	NOBEL 55	•	•	–	–	FS270	Login	• / IE4	PM / IE5
6	75	NOBEL 76	•	–	–	–	FS300	Login	• / IE4	PM / IE5
	90	NOBEL 90	•	–	–	–	FS300	Login	• / IE4	IE5 - PM

\*\* DV = velocità variabile

\*\* PM = velocità variabile con motore a magneti permanenti



NOBEL 45 - 55  
NOBEL 55 PM

NOBEL 76 - 90  
NOBEL 76 - 90 PM



## Efficienza sempre sotto controllo

Il controllore 'Login' introduce nuove funzionalità software per potenziare i controlli diagnostici, garantire ottime performance in tutte le condizioni d'uso, facilitare il controllo a distanza e la gestione multi-compressore.

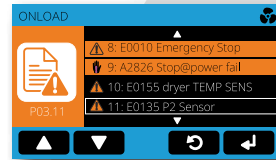
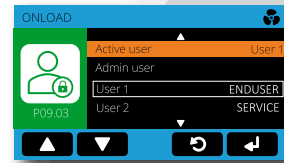
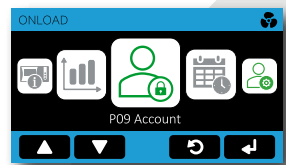

### Controllo intelligente

Tutte le funzionalità dei NOBEL sono interamente gestite dal controllore elettronico Login, il quale esegue costantemente il monitoraggio del compressore, garantendo, in base agli input inseriti, una perfetta funzionalità ed affidabilità della macchina in ogni condizione di utilizzo.

### Sempre connesso

In caso di rilevazione di un parametro anomalo, Login segnala la presenza di allarmi, consentendo un tempestivo intervento dell'operatore. La connettività integrata con monitoraggio remoto (opzionale), consente di reperire informazioni complete sullo status del compressore.

### Gestione rotazione compressori

Grazie al sistema "ISC" è possibile collegare contemporaneamente fino a 8 compressori diversi (a velocità fissa e/o variabile), con logica "master-slave".



### Design esclusivo

Design italiano, funzionalità, semplicità di utilizzo e tecnologia di ultima generazione si fondono nell'innovativo controllore Login. Il display touch-screen ed i menu ad icone lo rendono estremamente intuitivo e di facile utilizzo.



### Slot memory card

Login è dotata di alloggiamento per una memory card, che consente di memorizzare i dati e le configurazioni del compressore per trasferirli su di una eventuale centralina di ricambio.



### Gestione multilingua

È possibile selezionare la lingua locale oppure scegliere tra 20 lingue pre-installate.



### Controllo remoto

Consente un controllo remoto completo del compressore.



### Display multicolore

Tutti i parametri operativi sono visualizzati sull'ampio display a colori da 4,3", che consente anche la visualizzazione dei grafici in tempo reale (pressione, potenza, energia/tempo).



### Predisposto per Industry 4.0

# Tutti i dati di cui hai bisogno

## SMS 2.0

**SMS 2.0 (Service Management System) è l'innovativo dispositivo (opzionale) per il controllo in remoto e la manutenzione preventiva di compressori a vite dotati di controllore Login.**

### Manutenzione preventiva e mirata

Tramite collegamento LAN via cavo Ethernet, SMS 2.0 consente di inviare automaticamente e-mail (fino a 5 indirizzi e-mail impostabili) in caso di guasti e/o con cadenza periodica, in modo da monitorare il corretto funzionamento del compressore e le ore rimanenti prima delle principali manutenzioni programmate.

*SMS 2.0 si installa direttamente sul controllore LOGIN, nel lato posteriore.*

**COD. #005560002SGL**

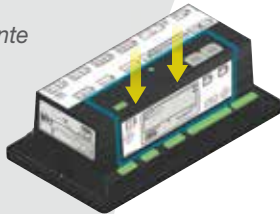

### Controllo remoto del compressore:

- › controllo status online del compressore (visualizzazione parametri di temperatura e pressione);
- › controllo on/off;
- › visualizzazione eventi e allarmi;
- › visualizzazione ore rimanenti alla manutenzione;
- › visualizzazione grafica dei segnali analogici collegati al controllore, in tempo reale;
- › nessun software aggiuntivo da installare.





# NOBEL



## Massima efficienza e risparmio energetico

I motori elettrici ad alta efficienza IE3 e IE4 consentono di ottenere significativi risparmi energetici, raggiungendo la classe "IE5 Ultra Premium Efficiency" nei modelli NOBEL PM.

I gruppi vite di ultima generazione garantiscono maggiori portate di aria compressa a fronte di consumi energetici ridotti.

Tecnologia di trasmissione ad azionamento diretto.

Ottimizzazione dei componenti dei circuiti aria e olio.

Utilizzo di inverter di ultima generazione.



## Controllore LOGIN

Tutti i modelli NOBEL sono dotati di controllore elettronico Login con display touch-screen. Oltre al controllo completo di tutte le funzioni del compressore, consente di memorizzare i dati mediante apposita memory card, permette la gestione multi-compressore (fino ad 8 unità, anche di diversa tipologia) ed il controllo remoto tramite dispositivo SMS Device 2.0 associabile alla centralina stessa.



## Silenziosità

Grazie ai gruppi vite a bassa velocità e all'impiego di ventole di raffreddamento radiali, i NOBEL raggiungono valori di rumorosità tra i più bassi della loro categoria, permettendone l'installazione anche in prossimità del punto di utilizzo.



## Manutenzione semplificata

Tutti i componenti soggetti a manutenzione ordinaria sono collocati in posizione visibile e facilmente accessibile. I pannelli possono essere dotati di cerniere oppure facilmente rimossi per consentire un accesso completo. I costi di manutenzione sono ridotti grazie all'uso di componenti selezionati, di altissima qualità.



## Design compatto e modulare

La serie NOBEL è progettata per garantire le massime prestazioni ed affidabilità, nel minimo ingombro possibile.



## Monitoraggio a distanza e manutenzione preventiva

Il sistema opzionale SMS 2.0 consente il controllo remoto del compressore ed informa tempestivamente l'utilizzatore o il centro assistenza sullo stato della macchina, segnalando eventuali allarmi o la necessità di eseguire interventi di manutenzione.



## Essiccatore a refrigerazione (opzionale, versioni "DF" da 5,5 a 55 kW)

Gestito interamente dal controllore Login e dotato di filtri integrati in ingresso e in uscita, per ottenere aria compressa essiccata di alta qualità.





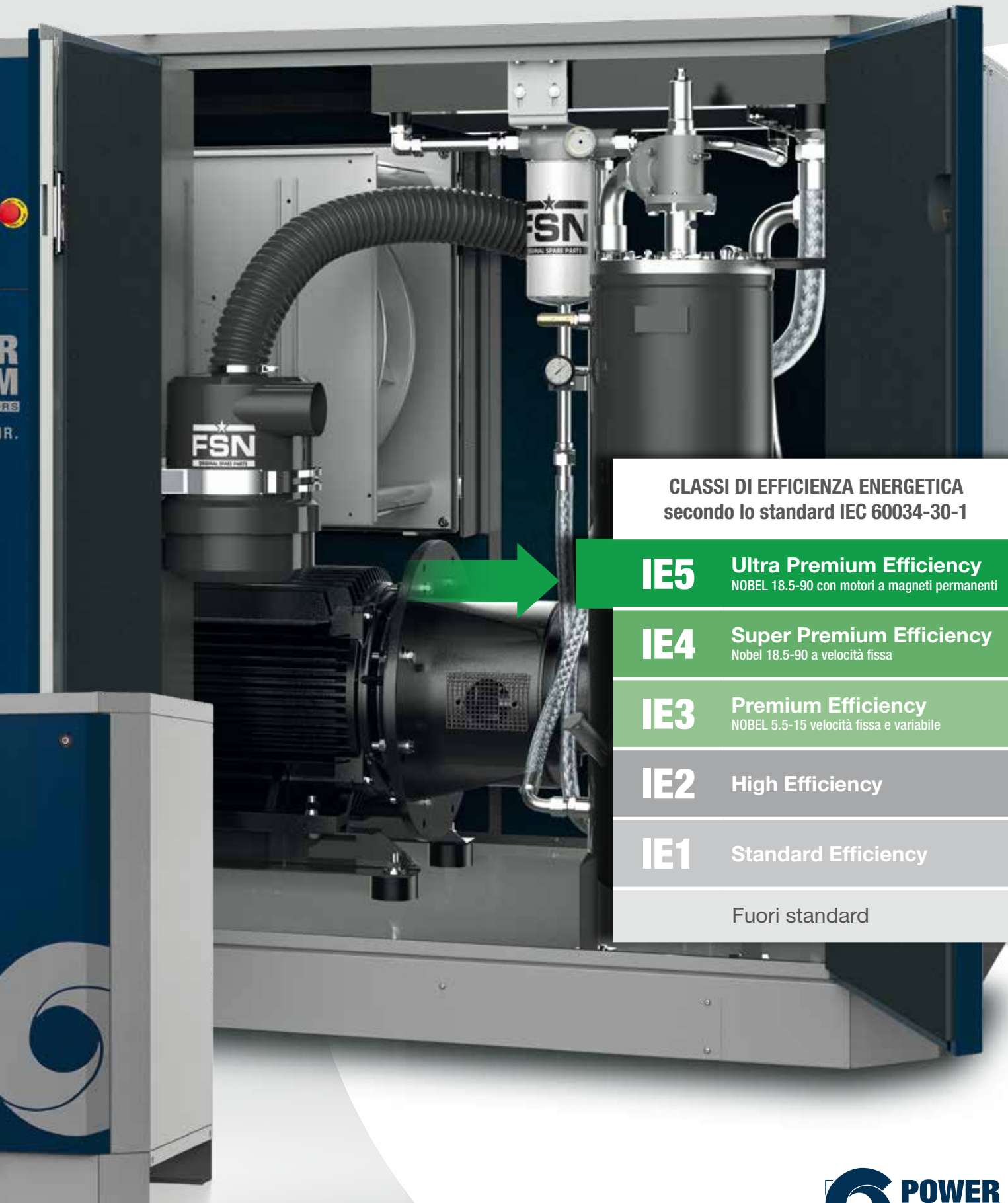

**CLASSI DI EFFICIENZA ENERGETICA**  
secondo lo standard IEC 60034-30-1

<b>IE5</b>	<b>Ultra Premium Efficiency</b> NOBEL 18.5-90 con motori a magneti permanenti
<b>IE4</b>	<b>Super Premium Efficiency</b> Nobel 18.5-90 a velocità fissa
<b>IE3</b>	<b>Premium Efficiency</b> NOBEL 5.5-15 velocità fissa e variabile
<b>IE2</b>	<b>High Efficiency</b>
<b>IE1</b>	<b>Standard Efficiency</b>
	Fuori standard

# NOBEL - NOBEL DV 5.5-15

**Power System realizza prodotti innovativi ed efficienti con soluzioni tecniche all'avanguardia, coniugando sicurezza, affidabilità, risparmio energetico e silenziosità. La gamma NOBEL soddisfa tutti questi requisiti e risponde ad ogni esigenza di aria compressa, in tutti i settori industriali.**

Una gamma di compressori dalle prestazioni eccellenti con un'ampia scelta di configurazioni: con o senza serbatoio, con o senza essiccatore, a velocità fissa o variabile. L'estrema silenziosità ne consente l'installazione anche in prossimità del punto di utilizzo. Il compagno perfetto per una lunga vita lavorativa.

## Valvola di minima pressione

Progettata da Power System per garantire basse perdite di carico e ridurre i consumi energetici.

## Controllore LOGIN

Programmazione semplice e intuitiva, potente e flessibile. Consente il controllo remoto e la gestione multi-compressore. Predisposto per Industry 4.0.

## Inverter

L'inverter di ultima generazione, installato nei NOBEL DV, permette un utilizzo razionale dell'energia, riducendo al minimo l'emissione di CO<sub>2</sub> e abbassando i costi energetici.



## Gruppi vite di nostra produzione

I gruppi vite Power System sono interamente progettati e prodotti nei nostri stabilimenti italiani e garantiscono estrema affidabilità ed efficienza.

## Migliore qualità dell'aria

I NOBEL DF sono dotati di un essiccatore a refrigerazione integrato, completamente gestito dal controllore Login e completo di filtro di ingresso (3  $\mu\text{m}$ ) e filtro finale (1  $\mu\text{m}$ ), per ottenere aria compressa di altissima qualità.

*Filtri finali opzionali da 0,01  $\mu\text{m}$  sono disponibili separatamente.*



## Radiatore dell'olio separato dal radiatore aria



## Valvola termostatica

Controlla il flusso dell'olio evitando improvvisi sbalzi di temperatura e previene la formazione di condensa all'interno del circuito di lubrificazione.

## Ventilazione radiale

Combina un ottimo raffreddamento del compressore con una grande silenziosità.

## Trasmissione diretta

Accoppiamento speciale 1:1 su nostro progetto originale, offre la massima efficienza di trasmissione meccanica.

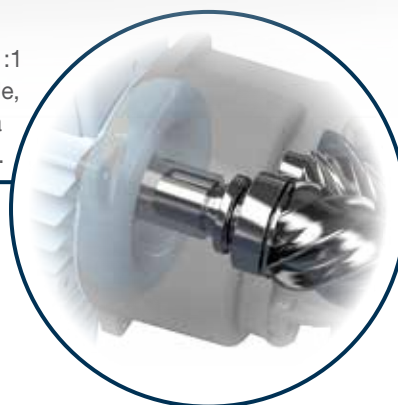

## Regolatore di aspirazione

Progettato da Power System, garantisce un'elevata efficienza, bassa rumorosità e grande affidabilità.



# NOBEL - NOBEL PM 18.5-90



## Controllore Login

Semplice ed intuitivo, potente e flessibile nella programmazione. Consente il controllo a distanza e la gestione multi-compressore. Predisposto per Industry 4.0.

## Inverter

Abbinato ai motori a Magneti Permanenti, assicura il massimo rendimento e risparmio energetico, in tutto il range di velocità e di carico.



## Valvola termostatica

Controlla il flusso dell'olio evitando improvvisi sbalzi di temperatura e previene la formazione di condensa all'interno il circuito di lubrificazione.

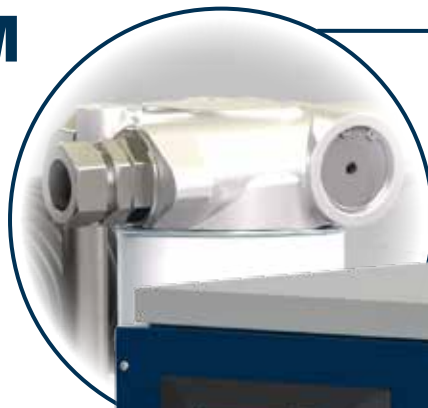

## Filtro aria e filtro olio

Facilmente accessibili per una rapida manutenzione. Filtro aria a singolo o doppio stadio, in funzione del modello. I materiali di consumo, con una lunga vita operativa, garantiscono affidabilità ottimale e riduzione dei costi di manutenzione.

### Valvola di minima pressione

Assicura basse perdite di carico e riduce i consumi energetici.



### Regolatore di aspirazione

Garantisce massima efficienza, bassa rumorosità e grande affidabilità.



### Trasmissione diretta, con gruppi vite di ultima generazione.

L'albero del motore è coassiale al rotore maschio del gruppo vite: questa configurazione permette una minore usura dei componenti, quindi una minore necessità di manutenzione ed una maggiore silenziosità, rispetto alla trasmissione a cinghia.

Questo design innovativo, abbinato ai motori IE5, garantisce efficienza ed affidabilità superiori.



NOBEL 45E PM

# NOBEL - NOBEL PM 18.5-90

## Filtro disoleatore

Facilmente accessibile per le operazioni di manutenzione, è di tipo spin-on sui modelli fino a 37 kW, mentre è di tipo a cestello sulle versioni da 45 a 90 kW. Inoltre, sulle versioni 76 e 90 è facilmente estraibile dall'alto, grazie all'apposita predisposizione sul tetto.

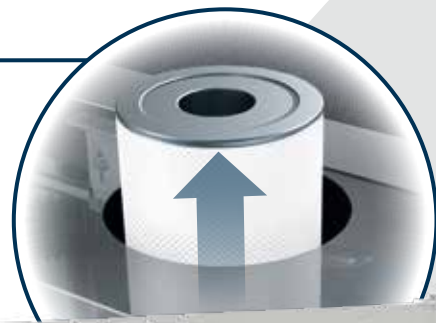

## Radiatori

Dimensionati per combinare alta efficienza di scambio termico e basse perdite di carico.

## Ingrassatori remotati

Ove presenti, facilitano le operazioni di manutenzione ordinaria, mantenendo costante la lubrificazione dei cuscinetti del motore elettrico, anche a macchina in moto e senza dover accedere all'interno del compressore.

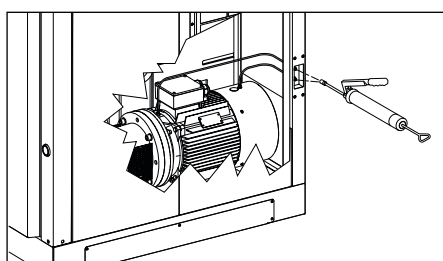
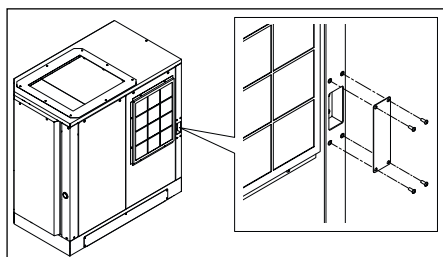



## Facile accesso

L'accurata progettazione del NOBEL consente un rapido accesso ai suoi componenti interni. La cabina può essere aperta completamente su tutti e 4 i lati. I modelli 76 e 90 sono provvisti anche di pannelli incernierati anteriori e posteriori, per un'apertura fino a 180°.



## Ventilazione radiale

Coniuga un eccellente raffreddamento del compressore con un'elevata silenziosità.

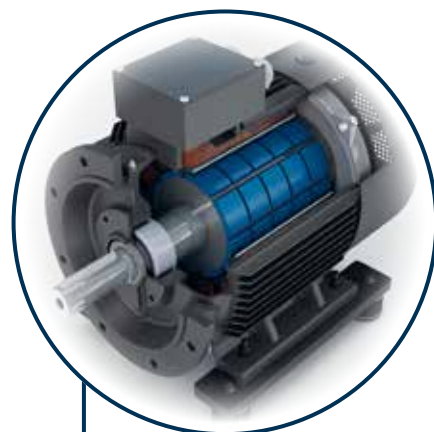

## Motori ad altissima efficienza

Motori sincroni a magneti permanenti in classe di efficienza energetica IE5 "Ultra Premium Efficiency" con protezione IP55 su tutti i NOBEL a velocità variabile con potenze da 18,5 a 90 kW. Le versioni a velocità fissa sono dotate di motori asincroni di categoria IE4 "Super Premium Efficiency".



## Campana di connessione gruppo vite-motore

Installata sui modelli da 18,5 a 45 kW, consente un rapido accesso per l'ispezione e l'eventuale sostituzione del giunto.

NOBEL 90 DV

# NOBEL PM 18.5-90 a velocità variabile e con motore sincrono a magneti permanenti IE5

## Perché scegliere un compressore a magneti permanenti?

I costi energetici legati al funzionamento di un compressore possono rappresentare oltre l'80% del del costo totale del suo ciclo di vita.

Il miglioramento dell'efficienza energetica dei propri prodotti rappresenta per Power System il principale obiettivo, raggiunto attraverso l'impiego di motori a Magneti Permanenti in categoria IE5 "Super Premium Efficiency" e gruppi vite di nuova concezione. L'applicazione di queste tecnologie d'avanguardia consente di offrire oggi un compressore con elevatissime caratteristiche di risparmio energetico.

I compressori che appartengono a questa nuova gamma hanno una grande flessibilità nell'erogazione dell'aria compressa, con un'estensione che può andare dal 15% fino al 100% della loro portata massima. Ciò permette di ridurre enormemente i tempi di marcia a vuoto, risparmiando energia e minimizzando l'usura dei componenti, garantendo anche maggior durata ed affidabilità.

## Perché scegliere un NOBEL PM?

- Motore a Magneti Permanenti con classe di efficienza IE5.
- Gruppi vite di ultima generazione.
- Trasmissione diretta.
- Regolatore di aspirazione efficiente.
- Inverter altamente performante.
- Controllore touchscreen intuitivo.
- Bassi livelli di rumorosità.
- Componentistica di elevata qualità.
- Minima manutenzione.



Consumo energetico ■  
Manutenzione ■  
Investimento ■

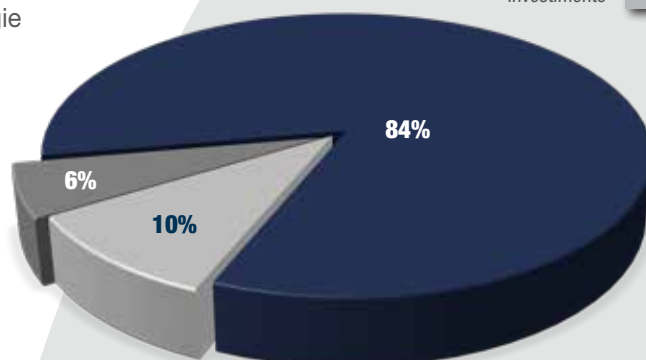

Il grafico rappresenta la ripartizione dei costi del ciclo di vita di un compressore a velocità fissa da 37 kW, in 5 anni di utilizzo, considerando 4000 ore di lavoro all'anno ed un costo dell'energia pari a circa 0,17 €/kWh.

Per la gamma a velocità variabile con motori PM, utilizziamo esclusivamente la trasmissione diretta con giunto elastico.

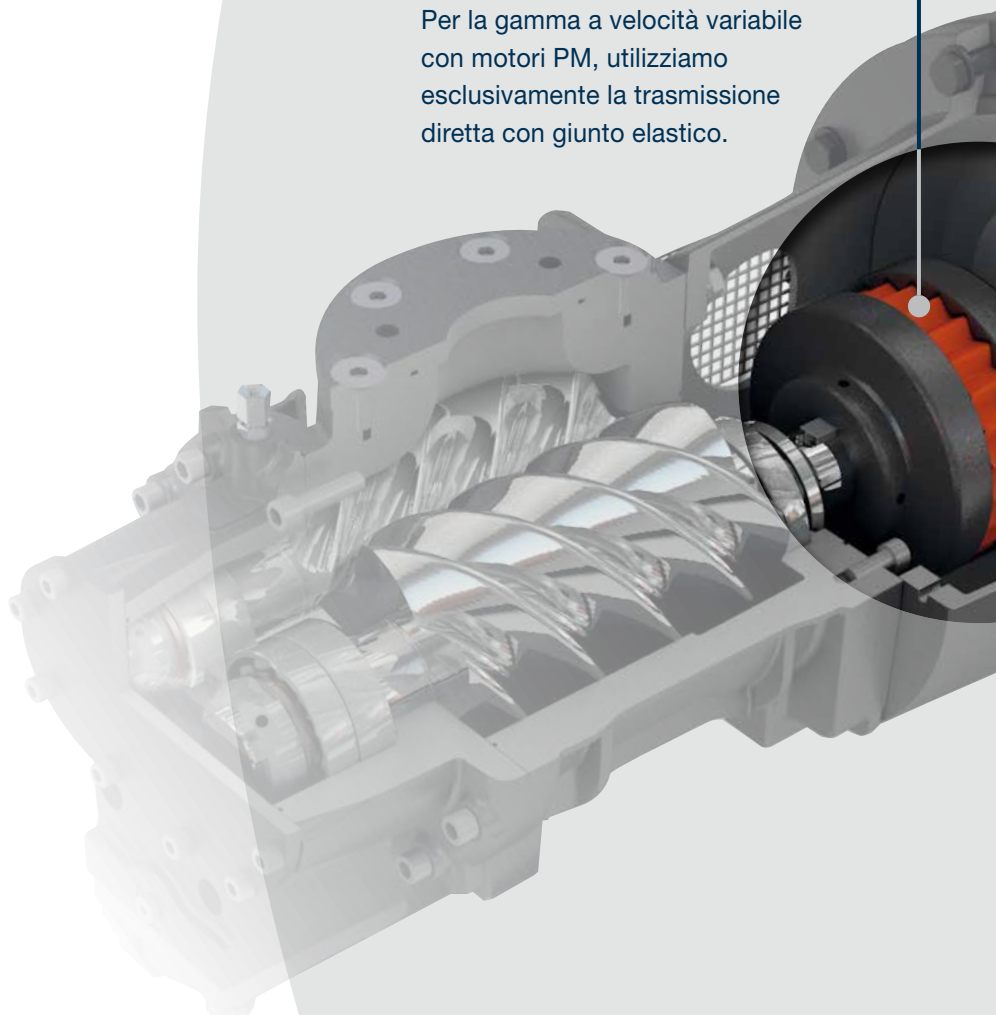

## Per migliorare l'efficienza in tutte le aree di applicazione dell'aria compressa.

Gli innovativi motori a Magneti Permanenti, estremamente compatti e dinamici, garantiscono elevate prestazioni e range di velocità/carico più ampi rispetto ai tradizionali motori asincroni controllati da inverter. Offrono i maggiori vantaggi possibili in termini di risparmio energetico, anche quando utilizzati a velocità e carico parziale, così come richiesto sempre più frequentemente nelle applicazioni moderne ed efficienti.

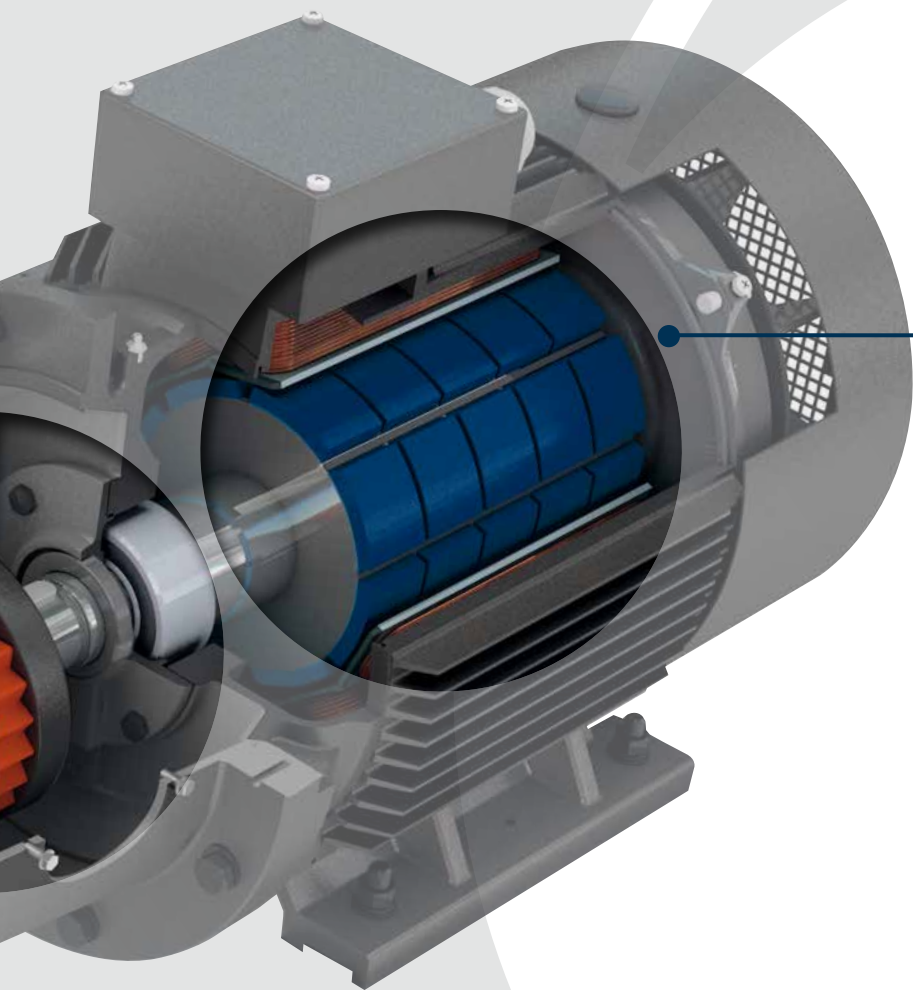
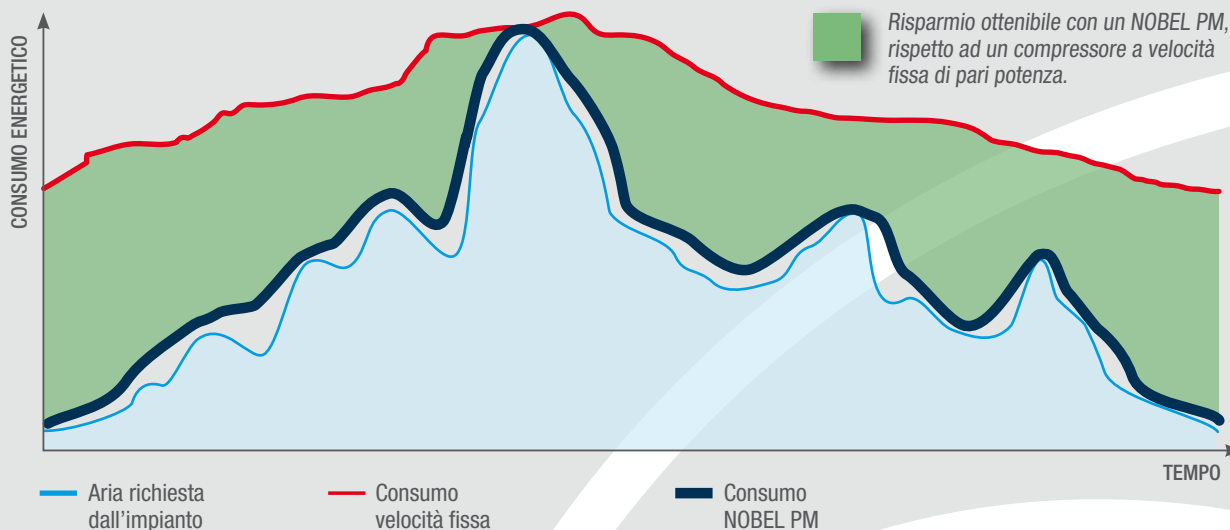

### I vantaggi offerti dalla gamma NOBEL PM sono notevoli:

- Produzione di aria compressa in funzione della richiesta dell'impianto, raggiunta con una regolazione della velocità del motore elettrico che può andare dal 15% al 100% della velocità massima.
- Controllo ottimale della pressione dell'impianto pneumatico, in un range compreso tra 6 e 13 bar, in funzione del modello di compressore scelto.
- Il raffreddamento ottimale del compressore è ottenuto grazie all'uso di ventole radiali efficienti, potenti e silenziose.
- Elevata affidabilità.
- Cura dei dettagli, per massimizzare silenziosità ed affidabilità.



# Più efficienti di sempre

L'inverter, installato nel quadro elettrico del compressore, consente una regolazione dinamica della velocità del motore elettrico e del gruppo vite, adeguando la portata d'aria erogata alla reale richiesta dell'impianto.

Elimina inoltre i picchi di corrente grazie alla partenza graduale e riduce drasticamente i cicli di funzionamento in marcia a vuoto, limitando ulteriormente gli sprechi di energia e i costi aziendali.

## Risparmio energetico significativo

Rispetto ad un compressore a velocità fissa, con un NOBEL PM è possibile ottenere un significativo risparmio fino al 50% sul consumo energetico e, conseguentemente, una riduzione di circa il 30% del costo del ciclo di vita in 5 anni di utilizzo.



RIPARTIZIONE DEI COSTI DEL CICLO DI VITA IN 5 ANNI

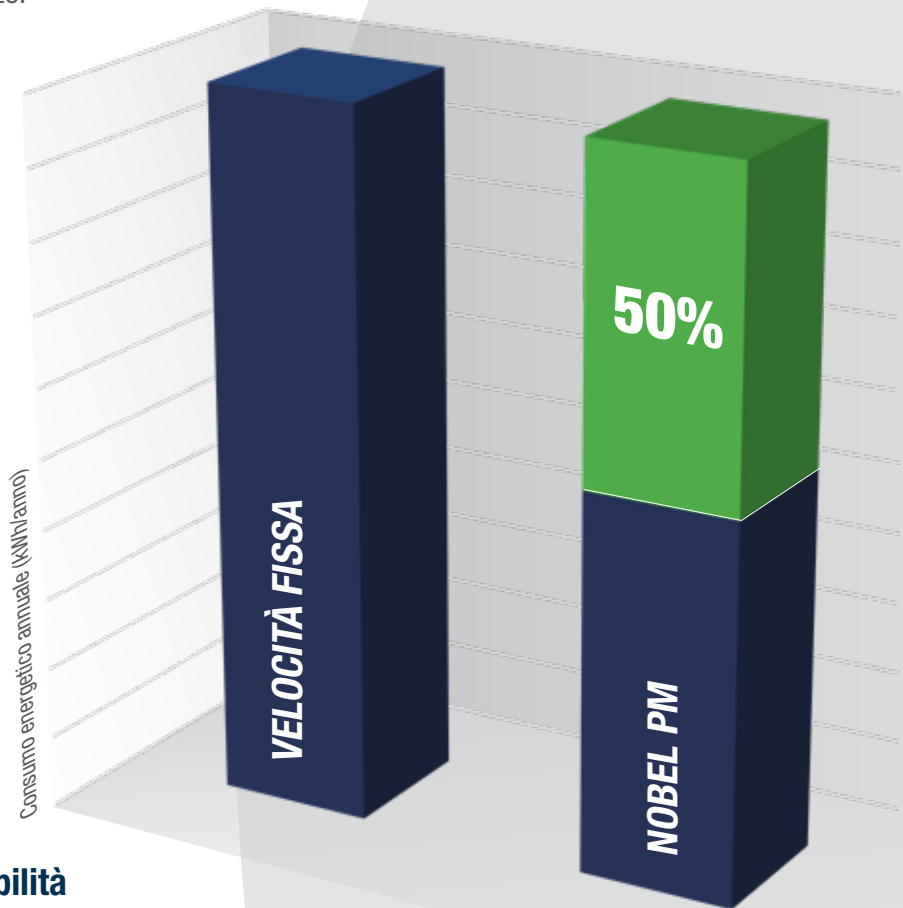
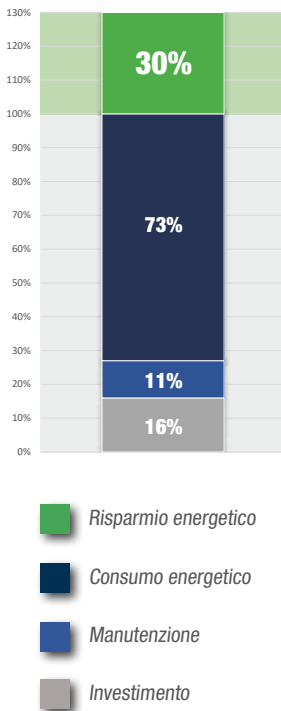

## Efficienza è sinonimo di sostenibilità

Un'azienda attenta alla sostenibilità ambientale non può fare a meno di curare l'efficienza energetica dei propri processi produttivi.

Vivere in modo sostenibile significa preservare il più possibile le risorse naturali: scegliere un NOBEL o un NOBEL PM, riducendo il consumo di energia e le emissioni di CO<sub>2</sub>, rappresenta quindi anche una scelta ecologica.



Il calcolo rappresentato nei grafici si basa sull'analisi energetica di un NOBEL PM da 37 kW, considerando 4000 ore di lavoro all'anno e un costo energetico di circa 0,17 €/kWh.

# Misura i consumi della tua azienda per ridurre gli sprechi.

L'aria compressa è una risorsa essenziale nelle applicazioni industriali, oltre che una delle principali fonti di consumo energetico. I costi dell'energia aumentano costantemente, perciò l'imperativo di monitorare, analizzare e ridurre i consumi sull'impianto di aria compressa è fondamentale sia per le grandi imprese sia per le strutture di medie e piccole dimensioni.

## Perché fare un audit energetico?

La verifica dell'efficienza energetica dell'impianto di produzione di aria compressa consente di ottenere innumerevoli vantaggi per l'intero processo produttivo dell'azienda, sia in termini di consumi che di costi. L'Audit energetico è un processo al termine del quale si produce un report analitico da cui si evincono gli interventi migliorativi attuabili presso l'azienda, in primis l'individuazione del compressore da installare, con la potenza più idonea a soddisfare lo specifico processo produttivo.

## La nostra esperienza al vostro servizio

Grazie a decenni di esperienza nel settore industriale, Power System è in grado di fornire alle aziende un servizio di rilevamento ed analisi per audit professionali (EATool).

Inoltre, grazie alla "Demo Login" è possibile simulare il funzionamento del compressore per fornire assistenza tecnica immediata da remoto e/o utilizzarlo come strumento per formare tecnici, manutentori ed installatori sulla completa funzionalità del controllore Login.



### EA 400

cod. 9062747

ideale per sale compressori fino a 3 unità

- 4 input analogici:
  - 3 pinze amperometriche
  - 1 sensore di pressione
- 1 prolunga per cavi (lunghezza 10m)
- Display touchscreen 4,3" a colori

### EA 500

cod. 9062748

ideale per sale compressori fino a 4 unità

- 5 input analogici:
  - 4 pinze amperometriche
  - 1 sensore di pressione
- 2 prolunghe per cavi (lunghezza 10m)
- Display 7" touchscreen a colori

### DEMO LOGIN

cod. 8101980

ideale per assistenza tecnica e formazione

- simulazione completa delle funzioni di un compressore controllato da Login
- 3 potenziometri (pressione, temperatura dell'olio, temperatura essiccatore)
- 7 interruttori (simulazione allarmi e controllo remoto)



# Risparmiate denaro nella vostra azienda!

## Sistema di recupero del calore HRS

Il recupero di calore è una reale opportunità di aumentare l'efficacia di un sistema ad aria compressa: con HRS è possibile recuperare il calore sviluppato dai compressori a vite per generare acqua calda all'interno dello stesso stabilimento.

La maggior parte dell'energia utilizzata per produrre aria compressa viene convertita in calore, in gran parte recuperabile. Circa il 75% dell'energia utilizzata nel processo di compressione si trova nell'impianto di lubrificazione e nel circuito di raffreddamento e può essere riutilizzata come fonte di calore.

Il sistema consente quindi di produrre aria compressa in modo affidabile, recuperando anche l'energia termica.

La quantità del recupero energetico dipende dalla potenza del compressore e l'investimento diventa interessante sui compressori con potenze installate superiori a 11 kW.

### CALORE DI COMPRESSIONE

- 4% ■ Calore rimanente nell'aria
- 2% ■ Perdite dovute a radiazione
- 12% ■ Calore asportato dal radiatore aria
- 75% ■ Calore asportato dal radiatore olio
- 7% ■ Calore irradiato dal motore elettrico

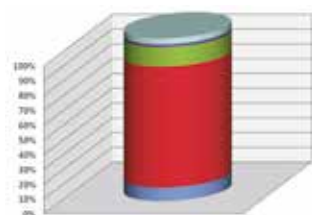

➤ Scambiatore di calore acqua/olio a piastre

➤ Pompa dell'acqua

**Il sistema HRS può essere utilizzato su tutti i compressori a vite a iniezione d'olio.**



Modello	KRC kit connessione per HRS		HEAT RECOVERY SYSTEM		V/Ph/Hz	Portata massima acqua (m³/h)	G	Dimensioni	
	cod.		modello	cod.				L x W x H (mm)	kg
NOBEL 11-15	#260CE0300		HRS 30	#548700000	230/1/50	1,92	3/4"	666 x 236 x 430	24,4
NOBEL 18.5-22-24	#260KI0050		HRS 50	#548720000	230/1/50	4,2	3/4"	666 x 236 x 430	27,5
NOBEL 30-37	#260CT0050		HRS 75	#548730000	230/1/50	6	3/4"	666 x 236 x 430	29,3
NOBEL 39-45E	#260KM0050		HRS 100	#548740000 *	230/1/50	7,8	3/4"	666 x 236 x 430	35,3
NOBEL 45-55	#260GB0050								
NOBEL 76-90	#260MF0050								

\* Solo Nobel 76



**NOBEL**  
**5,5-15 kW**

Codice	Serba- toio	Potenza		Aria resa			Pressione max.		Gruppo vite	Livello sonoro	Connes- sione	Peso netto	Dimensioni nette	Peso lordo	Dimensioni lorde
	ℓ	kW	HP	l/min.	m <sup>3</sup> /min.	c.f.m.	bar	p.s.i.							

**VELOCITÀ FISSA**

**5,5 kW**

NOBEL 5.5-10	V60FZ92PWSA87	-	5,5	7	710	0,71	25	10	145	FS26	62	1/2"	170	885x700x850	184	940x770x1030
NOBEL 5.5-10-270	V91FZ92PWSX80	270	5,5	7	710	0,71	25	10	145	FS26	62	1/2"	240	1570x700x1440	283	1760x780x1680
NOBEL 5.5-10-270 DF	V91FZ92PWSY80	270	5,5	7	710	0,71	25	10	145	FS26	62	1/2"	280	1570x700x1440	323	1760x780x1680

**7,5 kW**

NOBEL 7.5-10	V60CB92PWSA87	-	7,5	10	1050	1,05	37	10	145	FS26	62	1/2"	174	885x700x850	188	940x770x1030
NOBEL 7.5-13	V60CC92PWSA87	-	7,5	10	700	0,70	25	13	189	FS26	62	1/2"	174	885x700x850	188	940x770x1030
NOBEL 7.5-10 DF	V60CB92PWSB87	-	7,5	10	1050	1,05	37	10	145	FS26	62	1/2"	214	1235x700x850	234	1290x770x1030
NOBEL 7.5-10-270	V91CB92PWSX80	270	7,5	10	1050	1,05	37	10	145	FS26	62	1/2"	242	1570x700x1440	285	1760x780x1680
NOBEL 7.5-10-500	V83CB92PWSX80	500	7,5	10	1050	1,05	37	10	145	FS26	62	1/2"	300	2000x730x1520	340	2070x800x1700
NOBEL 7.5-10-270 DF	V91CB92PWSY80	270	7,5	10	1050	1,05	37	10	145	FS26	62	1/2"	282	1570x700x1440	325	1760x780x1680
NOBEL 7.5-10-500 DF	V83CB92PWSY80	500	7,5	10	1050	1,05	37	10	145	FS26	62	1/2"	340	2000x730x1520	380	2070x800x1700

**11 kW**

NOBEL 11-08	V60CD92PWSA87	-	11	15	1700	1,70	60	8	116	FS50	67	3/4"	266	1100x750x1000	293	1240x850x1190
NOBEL 11-10	V60CE92PWSA87	-	11	15	1600	1,60	57	10	145	FS50	67	3/4"	266	1100x750x1000	293	1240x850x1190
NOBEL 11-13	V60CF92PWSA87	-	11	15	1250	1,25	44	13	189	FS50	67	3/4"	266	1100x750x1000	293	1240x850x1190
NOBEL 11-08 DF	V60CD92PWSB87	-	11	15	1700	1,70	60	8	116	FS50	67	3/4"	319	1450x750x1000	340	1510x810x1180
NOBEL 11-10 DF	V60CE92PWSB87	-	11	15	1600	1,60	57	10	145	FS50	67	3/4"	319	1450x750x1000	340	1510x810x1180
NOBEL 11-13 DF	V60CF92PWSB87	-	11	15	1250	1,25	44	13	189	FS50	67	3/4"	319	1450x750x1000	340	1510x810x1180
NOBEL 11-08-500	V83CD92PWSX80	500	11	15	1700	1,70	60	8	116	FS50	67	3/4"	387	2000x750x1670	428	2070x800x1850
NOBEL 11-10-500	V83CE92PWSX80	500	11	15	1600	1,60	57	10	145	FS50	67	3/4"	387	2000x750x1670	428	2070x800x1850
NOBEL 11-13-500	V83CF92PWSX80	500	11	15	1250	1,25	44	13	189	FS50	67	3/4"	387	2000x750x1670	428	2070x800x1850
NOBEL 11-08-500 DF	V83CD92PWSY80	500	11	15	1700	1,70	60	8	116	FS50	67	3/4"	440	2000x750x1670	481	2070x800x1850
NOBEL 11-10-500 DF	V83CE92PWSY80	500	11	15	1600	1,60	57	10	145	FS50	67	3/4"	440	2000x750x1670	481	2070x800x1850
NOBEL 11-13-500 DF	V83CF92PWSY80	500	11	15	1250	1,25	44	13	189	FS50	67	3/4"	471	2000x750x1670	512	2070x800x1850

**15 kW**

NOBEL 15-10	V60CH92PWSA87	-	15	20	2100	2,10	74	10	145	FS50	67	3/4"	282	1100x750x1000	309	1240x850x1190
NOBEL 15-13	V60CL92PWSA87	-	15	20	1550	1,55	55	13	189	FS50	67	3/4"	282	1100x750x1000	309	1240x850x1190
NOBEL 15-10 DF	V60CH92PWSB87	-	15	20	2100	2,10	74	10	145	FS50	67	3/4"	335	1450x750x1000	356	1510x810x1180
NOBEL 15-13 DF	V60CL92PWSB87	-	15	20	1550	1,55	55	13	189	FS50	67	3/4"	335	1450x750x1000	356	1510x810x1180
NOBEL 15-10-500	V83CH92PWSX80	500	15	20	2100	2,10	74	10	145	FS50	67	3/4"	407	2000x750x1670	448	2070x800x1850
NOBEL 15-13-500	V83CL92PWSX80	500	15	20	1550	1,55	55	13	189	FS50	67	3/4"	438	2000x750x1670	479	2070x800x1850
NOBEL 15-10-500 DF	V83CH92PWSY80	500	15	20	2100	2,10	74	10	145	FS50	67	3/4"	460	2000x750x1670	501	2070x800x1850
NOBEL 15-13-500 DF	V83CL92PWSY80	500	15	20	1550	1,55	55	13	189	FS50	67	3/4"	491	2000x750x1670	532	2070x800x1850

DF = con essiccatore a refrigerazione con filtro in ingresso da 3 micron, filtro in uscita da 1 micron e scaricatore di condensa automatico.

Condizioni di riferimento: temperatura aria aspirata 20°C (68°F) - pressione atmosferica 1 bar (14,5 p.s.i.).

La portata dell'aria è stata misurata alle seguenti pressioni operative: 8 bar per i modelli "08" -

10 bar per i modelli "10" - 13 bar per i modelli "13".

I dati e i risultati sono rilevati secondo la norma ISO 1217.

Il livello sonoro è stato misurato in conformità alla norma ISO 2151, con una tolleranza di ±3 dB(A).

**NOBEL DV**  
**7,5-15 kW**

Codice	Serba- toio	Potenza		Aria resa (min. / max.)			Pressione max.		Gruppo vite	Livello sonoro	Connes- sione	Peso netto	Dimensioni nette	Peso lordo	Dimensioni lorde
	ℓ	kW	HP	l/min.	m³/min.	c.f.m.	bar	p.s.i.							

**VELOCITÀ VARIABILE**

**7,5 kW**

NOBEL 7.5-08 DV	V60CA97PWSA87	-	7,5	10	600-1300	0,60-1,30	21-46	8	116	FS26	63	1/2"	182	885x700x850	196	940x770x1030
NOBEL 7.5-10 DV	V60CB97PWSA87	-	7,5	10	500-1100	0,50-1,10	18-39	10	145	FS26	63	1/2"	182	885x700x850	196	940x770x1030
NOBEL 7.5-13 DV	V60CC97PWSA87	-	7,5	10	207-621	0,20-0,60	7-24	13	189	FS26	63	1/2"	182	885x700x850	196	940x770x1030
NOBEL 7.5-08 DV-DF	V60CA97PWSB87	-	7,5	10	600-1300	0,60-1,30	21-46	8	116	FS26	63	1/2"	222	1235x700x850	242	1290x770x1030
NOBEL 7.5-10 DV-DF	V60CB97PWSB87	-	7,5	10	500-1100	0,50-1,10	18-39	10	145	FS26	63	1/2"	222	1235x700x850	242	1290x770x1030
NOBEL 7.5-13 DV-DF	V60CC97PWSB87	-	7,5	10	207-621	0,20-0,60	7-24	13	189	FS26	63	1/2"	222	1235x700x850	242	1290x770x1030
NOBEL 7.5-08-270 DV	V91CA97PWSX80	270	7,5	10	600-1300	0,60-1,30	21-46	8	116	FS26	63	1/2"	250	1570x700x1440	293	1760x780x1680
NOBEL 7.5-10-270 DV	V91CB97PWSX80	270	7,5	10	500-1100	0,50-1,10	18-39	10	145	FS26	63	1/2"	250	1570x700x1440	293	1760x780x1680
NOBEL 7.5-13-270 DV	V91CC97PWSX80	270	7,5	10	207-621	0,20-0,60	7-24	13	189	FS26	63	1/2"	250	1570x700x1440	293	1760x780x1680
NOBEL 7.5-08-270 DV-DF	V91CA97PWSY80	270	7,5	10	600-1300	0,60-1,30	21-46	8	116	FS26	63	1/2"	290	1570x700x1440	333	1760x780x1680
NOBEL 7.5-10-270 DV-DF	V91CB97PWSY80	270	7,5	10	500-1100	0,50-1,10	18-39	10	145	FS26	63	1/2"	290	1570x700x1440	333	1760x780x1680
NOBEL 7.5-13-270 DV-DF	V91CC97PWSY80	270	7,5	10	207-621	0,20-0,60	7-24	13	189	FS26	63	1/2"	290	1570x700x1440	333	1760x780x1680

**11 kW**

NOBEL 11-08 DV	V60CD97PWSA87	-	11	15	680-1700	0,68-1,70	24-60	8	116	FS50	67	3/4"	274	1100x750x1000	301	1240x850x1190
NOBEL 11-10 DV	V60CE97PWSA87	-	11	15	620-1580	0,62-1,58	22-56	10	145	FS50	67	3/4"	274	1100x750x1000	301	1240x850x1190
NOBEL 11-13 DV	V60CF97PWSA87	-	11	15	373-1250	0,37-1,25	13-44	13	189	FS50	67	3/4"	274	1100x750x1000	301	1240x850x1190
NOBEL 11-08 DV-DF	V60CD97PWSB87	-	11	15	680-1700	0,68-1,70	24-60	8	116	FS50	67	3/4"	327	1450x750x1000	348	1510x810x1180
NOBEL 11-10 DV-DF	V60CE97PWSB87	-	11	15	620-1580	0,62-1,58	22-56	10	145	FS50	67	3/4"	327	1450x750x1000	348	1510x810x1180
NOBEL 11-13 DV-DF	V60CF97PWSB87	-	11	15	373-1250	0,37-1,25	13-44	13	189	FS50	67	3/4"	327	1450x750x1000	348	1510x810x1180
NOBEL 11-08-500 DV	V83CD97PWSX80	500	11	15	680-1700	0,68-1,70	24-60	8	116	FS50	67	3/4"	395	2000x750x1670	436	2070x800x1850
NOBEL 11-10-500 DV	V83CE97PWSX80	500	11	15	620-1580	0,62-1,58	22-56	10	145	FS50	67	3/4"	395	2000x750x1670	436	2070x800x1850
NOBEL 11-13-500 DV	V83CF97PWSX80	500	11	15	373-1250	0,37-1,25	13-44	13	189	FS50	67	3/4"	395	2000x750x1670	436	2070x800x1850
NOBEL 11-08-500 DV-DF	V83CD97PWSY80	500	11	15	680-1700	0,68-1,70	24-60	8	116	FS50	67	3/4"	448	2000x750x1670	489	2070x800x1850
NOBEL 11-10-500 DV-DF	V83CE97PWSY80	500	11	15	620-1580	0,62-1,58	22-56	10	145	FS50	67	3/4"	448	2000x750x1670	489	2070x800x1850
NOBEL 11-13-500 DV-DF	V83CF97PWSY80	500	11	15	373-1250	0,37-1,25	13-44	13	189	FS50	67	3/4"	448	2000x750x1670	489	2070x800x1850

**15 kW**

NOBEL 15-08 DV	V60CG97PWSA87	-	15	20	950-2500	0,95-2,50	34-88	8	116	FS50	68	3/4"	297	1100x750x1000	324	1240x850x1190
NOBEL 15-10 DV	V60CH97PWSA87	-	15	20	840-2100	0,84-2,10	30-74	10	145	FS50	68	3/4"	297	1100x750x1000	324	1240x850x1190
NOBEL 15-13 DV	V60CL97PWSA87	-	15	20	585-1600	0,59-1,60	21-57	13	189	FS50	68	3/4"	297	1100x750x1000	324	1240x850x1190
NOBEL 15-08 DV-DF	V60CG97PWSB87	-	15	20	950-2500	0,95-2,50	34-88	8	116	FS50	68	3/4"	350	1450x750x1000	371	1510x810x1180
NOBEL 15-10 DV-DF	V60CH97PWSB87	-	15	20	840-2100	0,84-2,10	30-74	10	145	FS50	68	3/4"	350	1450x750x1000	371	1510x810x1180
NOBEL 15-13 DV-DF	V60CL97PWSB87	-	15	20	585-1600	0,59-1,60	21-57	13	189	FS50	68	3/4"	350	1450x750x1000	371	1510x810x1180
NOBEL 15-08-500 DV	V83CG97PWSX80	500	15	20	950-2500	0,95-2,50	34-88	8	116	FS50	68	3/4"	422	2000x750x1670	463	2070x800x1850
NOBEL 15-10-500 DV	V83CH97PWSX80	500	15	20	840-2100	0,84-2,10	30-74	10	145	FS50	68	3/4"	422	2000x750x1670	463	2070x800x1850
NOBEL 15-13-500 DV	V83CL97PWSX80	500	15	20	585-1600	0,59-1,60	21-57	13	189	FS50	68	3/4"	422	2000x750x1670	463	2070x800x1850
NOBEL 15-08-500 DV-DF	V83CG97PWSY80	500	15	20	950-2500	0,95-2,50	34-88	8	116	FS50	68	3/4"	475	2000x750x1670	516	2070x800x1850
NOBEL 15-10-500 DV-DF	V83CH97PWSY80	500	15	20	840-2100	0,84-2,10	30-74	10	145	FS50	68	3/4"	475	2000x750x1670	516	2070x800x1850
NOBEL 15-13-500 DV-DF	V83CL97PWSY80	500	15	20	585-1600	0,59-1,60	21-57	13	189	FS50	68	3/4"	475	2000x750x1670	516	2070x800x1850

*DV = velocità variabile,*

*DV-DF = velocità variabile con essiccatore a refrigerazione con filtro in ingresso da 3 micron, filtro in uscita da 1 micron e scaricatore di condensa automatico.*

*Condizioni di riferimento: temperatura aria aspirata 20°C (68°F) - pressione atmosferica 1 bar (14,5 p.s.i.).*

*La portata dell'aria è stata misurata alle seguenti pressioni operative:*

*7,5 bar per modelli "08" - 9,5 bar per modelli "10" - 12,5 bar per modelli "13".*

*I dati e i risultati sono rilevati secondo la norma ISO 1217.*

*Il livello sonoro è stato misurato in conformità alla norma ISO 2151, con una tolleranza di ±3 dB(A).*



NOT JUST AIR.

**NOBEL**  
**18,5-90 kW**

Codice	Potenza		Aria resa			Pressione max.		Gruppo vite	Livello sonoro dB(A)	Connes- sione G	Peso netto kg	Dimensioni nette L x W x H (mm)	Peso lordo kg	Dimensioni lorde L x W x H (mm)
	kW	HP	l/min.	m <sup>3</sup> /min.	c.f.m.	bar	p.s.i.							

**VELOCITÀ FISSA**
**18,5 kW**

<b>NOBEL 18.5-10</b>	<b>V60GM92PWSA87</b>	18,5	25	2600	2,60	92	10	145	FS100	62	1"1/4	587	1370x880x1360	657	1530x1000x1590
<b>NOBEL 18.5-10 DF</b>	<b>V60GM92PWSB87</b>	18,5	25	2600	2,60	92	10	145	FS100	62	1"1/4	647	1720x880x1360	737	1860x1000x1640

**22 kW**

<b>NOBEL 22-08</b>	<b>V60GP92PWSA87</b>	22	30	3600	3,60	127	7,5	109	FS140	60	1"1/4	747	1370x880x1360	817	1530x1000x1590
<b>NOBEL 22-13</b>	<b>V60GR92PWSA87</b>	22	30	2600	2,60	92	13	189	FS100	62	1"1/4	622	1370x880x1360	692	1530x1000x1590
<b>NOBEL 22-08 DF</b>	<b>V60GP92PWSB87</b>	22	30	3600	3,60	127	7,5	109	FS140	60	1"1/4	817	1720x880x1360	891	1860x1000x1640
<b>NOBEL 22-13 DF</b>	<b>V60GR92PWSB87</b>	22	30	2600	2,60	92	13	189	FS100	62	1"1/4	692	1720x880x1360	766	1860x1000x1640

**37 kW**

<b>NOBEL 37-08</b>	<b>V60CT92PWSA87</b>	37	50	6600	6,60	233	7,5	109	FS270	70	1"1/2	990	1620x1030x1560	1075	1800x1200x1810
<b>NOBEL 37-08 DF</b>	<b>V60CT92PWSB87</b>	37	50	6600	6,60	233	7,5	109	FS270	70	1"1/2	1078	1960x1030x1560	1170	2130x1200x1810

**45 kW**

<b>NOBEL 45-10</b>	<b>V60GB92PWSA87</b>	45	60	6700	6,70	237	10	145	FS270	72	2"	1151	1730x1270x1700	1262	1920x1420x1960
<b>NOBEL 45-10 DF</b>	<b>V60GB92PWSB87</b>	45	60	6700	6,70	237	10	145	FS270	72	2"	1277	2260x1270x1700	1409	2420x1420x1960

**55 kW**

<b>NOBEL 55-13</b>	<b>V60GF92PWSA87</b>	55	75	6500	6,50	230	13	189	FS270	72	2"	1256	1730x1270x1700	1367	1920x1420x1960
<b>NOBEL 55-13 DF</b>	<b>V60GF92PWSB87</b>	55	75	6500	6,50	230	13	189	FS270	72	2"	1382	2260x1270x1700	1514	2420x1420x1960

**75 kW**

<b>NOBEL 76-08</b>	<b>V60MJ92PWSA87</b>	75	100	13500	13,50	477	7,5	109	FS300	67	2"	2880	2330x1460x1980	3078	2560x1660x2230
<b>NOBEL 76-10</b>	<b>V60MB92PWSA87</b>	75	100	11700	11,70	413	10	145	FS300	67	2"	2880	2330x1460x1980	3078	2560x1660x2230
<b>NOBEL 76-13</b>	<b>V60MD92PWSA87</b>	75	100	9700	9,70	343	13	189	FS300	67	2"	2880	2330x1460x1980	3078	2560x1660x2230

**90 kW**

<b>NOBEL 90-08</b>	<b>V60MR92PWSA87</b>	90	125	15900	15,90	562	7,5	109	FS300	67	2"	2927	2330x1460x1980	3125	2560x1660x2230
<b>NOBEL 90-10</b>	<b>V60MF92PWSA87</b>	90	125	13400	13,40	473	10	145	FS300	67	2"	2927	2330x1460x1980	3125	2560x1660x2230
<b>NOBEL 90-13</b>	<b>V60MS92PWSA87</b>	90	125	10400	10,40	367	13	189	FS300	67	2"	2927	2330x1460x1980	3125	2560x1660x2230

**DF** = modello a velocità fissa con essiccatore a refrigerazione con filtro in ingresso 3 micron, filtro in uscita 1 micron e scaricatore di condensa automatico.

Condizioni di riferimento: temperatura aria aspirata 20°C (68°F) - pressione atmosferica 1 bar (14,5 p.s.i.).

La portata dell'aria è stata misurata alle seguenti pressioni operative:

7,5 bar per modelli a 7,5 bar - 10 bar per modelli a 10 bar - 13 bar per modelli a 13 bar.

I dati e i risultati sono rilevati secondo la norma ISO 1217.

Il livello sonoro è stato misurato in conformità alla norma ISO 2151, con una tolleranza di ±3 dB(A).



**NOBEL PM**  
**18,5-30 kW**

Codice	Potenza		Aria resa (min. / max.)			Pressione max.		Gruppo vite	Livello sonoro	Connessione	Peso netto	Dimensioni nette	Peso lordo	Dimensioni lorde
	kW	HP	l/min.	m³/min.	c.f.m.	bar	p.s.i.							

**VELOCITÀ VARIABILE CON MOTORE A MAGNETI PERMANENTI**
**18,5 kW**

NOBEL 18.5-08 PM	V60GL97PWSG87	18,5	25	630-3500	0,63-3,50	22-124	8	116	FS100	63	1"1/4	535	1370x880x1360	605	1530x1000x1590
NOBEL 18.5-10 PM	V60GM97PWSG87	18,5	25	633-3050	0,63-3,05	22-108	10	145	FS100	63	1"1/4	535	1370x880x1360	605	1530x1000x1590
NOBEL 18.5-13 PM	V60GN97PWSG87	18,5	25	583-2500	0,58-2,50	21-88	13	189	FS100	63	1"1/4	535	1370x880x1360	605	1530x1000x1590
NOBEL 18.5-08 PM-DF	V60GL97PWSH87	18,5	25	630-3500	0,63-3,50	22-124	8	116	FS100	63	1"1/4	595	1720x880x1360	685	1860x1000x1640
NOBEL 18.5-10 PM-DF	V60GM97PWSH87	18,5	25	633-3050	0,63-3,05	22-108	10	145	FS100	63	1"1/4	595	1720x880x1360	685	1860x1000x1640
NOBEL 18.5-13 PM-DF	V60GN97PWSH87	18,5	25	583-2500	0,58-2,50	21-88	13	189	FS100	63	1"1/4	595	1720x880x1360	685	1860x1000x1640

**22 kW**

NOBEL 22-08 PM	V60GP97PWSA87	22	30	560-3800	0,56-3,80	20-134	8	116	FS100	61	1"1/4	535	1370x880x1360	605	1530x1000x1590
NOBEL 22-10 PM	V60GQ97PWSA87	22	30	572-3300	0,57-3,30	20-117	10	145	FS100	63	1"1/4	535	1370x880x1360	605	1530x1000x1590
NOBEL 22-13 PM	V60GR97PWSA87	22	30	533-2700	0,53-2,70	19-95	13	189	FS100	63	1"1/4	535	1370x880x1360	605	1530x1000x1590
NOBEL 22-08 PM-DF	V60GP97PWSB87	22	30	560-3800	0,56-3,80	20-134	8	116	FS100	61	1"1/4	595	1720x880x1360	685	1860x1000x1640
NOBEL 22-10 PM-DF	V60GQ97PWSB87	22	30	572-3300	0,57-3,30	20-117	10	145	FS100	63	1"1/4	595	1720x880x1360	685	1860x1000x1640
NOBEL 22-13 PM-DF	V60GR97PWSB87	22	30	533-2700	0,53-2,70	19-95	13	189	FS100	63	1"1/4	595	1720x880x1360	685	1860x1000x1640
NOBEL 24-08 PM	V60KI97PWSA87	22	30	810-4500	0,81-4,50	29-159	8	116	FS140	61	1"1/4	650	1370x880x1360	720	1530x1000x1590
NOBEL 24-10 PM	V60KJ97PWSA87	22	30	790-3750	0,79-3,75	28-132	10	145	FS140	63	1"1/4	650	1370x880x1360	720	1530x1000x1590
NOBEL 24-13 PM	V60KK97PWSA87	22	30	775-3300	0,78-3,30	27-117	13	189	FS140	63	1"1/4	650	1370x880x1360	720	1530x1000x1590
NOBEL 24-08 PM-DF	V60KI97PWSB87	22	30	810-4500	0,81-4,50	29-159	8	116	FS140	61	1"1/4	710	1720x880x1360	785	1860x1000x1640
NOBEL 24-10 PM-DF	V60KJ97PWSB87	22	30	790-3750	0,79-3,75	28-132	10	145	FS140	63	1"1/4	710	1720x880x1360	785	1860x1000x1640
NOBEL 24-13 PM-DF	V60KK97PWSB87	22	30	775-3300	0,78-3,30	27-117	13	189	FS140	63	1"1/4	710	1720x880x1360	785	1860x1000x1640

**30 kW**

NOBEL 30-08 PM	V60CM97PWSG87	30	40	845-5500	0,85-5,50	30-194	8	116	FS140	68	1"1/2	868	1620x1030x1560	943	1800x1200x1810
NOBEL 30-10 PM	V60CP97PWSG87	30	40	850-5050	0,85-5,05	30-178	10	145	FS140	68	1"1/2	868	1620x1030x1560	943	1800x1200x1810
NOBEL 30-13 PM	V60CQ97PWSG87	30	40	900-4500	0,90-4,50	32-159	13	189	FS140	68	1"1/2	868	1620x1030x1560	943	1800x1200x1810
NOBEL 30-08 PM-DF	V60CM97PWSH87	30	40	845-5500	0,85-5,50	30-194	8	116	FS140	68	1"1/2	948	1960x1030x1560	1038	2130x1200x1810
NOBEL 30-10 PM-DF	V60CP97PWSH87	30	40	850-5050	0,85-5,05	30-178	10	145	FS140	68	1"1/2	948	1960x1030x1560	1038	2130x1200x1810
NOBEL 30-13 PM-DF	V60CQ97PWSH87	30	40	900-4500	0,90-4,50	32-159	13	189	FS140	68	1"1/2	948	1960x1030x1560	1038	2130x1200x1810

**PM** = velocità variabile con motori a magneti permanenti.

**PM-DF** = velocità variabile, con motore a magneti permanenti ed essiccatore a refrigerazione con filtro in ingresso da 3 micron, filtro in uscita da 1 micron e scaricatore di condensa automatico.

Condizioni di riferimento: temperatura aria aspirata 20°C (68°F) - pressione atmosferica 1 bar (14,5 p.s.i.).

La portata dell'aria è stata misurata alle seguenti pressioni operative:

7,5 bar per i modelli da 8 bar - 9,5 bar per i modelli da 10 bar - 12,5 bar per i modelli da 13 bar.

I dati e i risultati sono rilevati secondo la norma ISO 1217.

Il livello sonoro è stato misurato secondo la norma ISO 2151, con una tolleranza di ±3 dB(A).

**NOBEL PM**  
**37-90 kW**

Codice	Potenza		Aria resa (min. / max.)			Pressione max.		Gruppo vite	Livello sonoro	Connessione	Peso netto	Dimensioni nette	Peso lordo	Dimensioni lorde
	kW	HP	l/min.	m³/min.	c.f.m.	bar	p.s.i.							

**VELOCITÀ VARIABILE CON MOTORE A MAGNETI PERMANENTI**
**37 kW \***

<b>NOBEL 37-08 PM</b>	<b>V60CT97PWSA87</b>	37	50	1350-6900	1,35-6,90	48-244	8	116	FS270	70	1"1/2	923	1620x1030x1560	943	1800x1200x1810
<b>NOBEL 37-10 PM</b>	<b>V60CU97PWSA87</b>	37	50	950-5500	0,95-5,50	34-194	10	145	FS140	70	1"1/2	868	1620x1030x1560	943	1800x1200x1810
<b>NOBEL 37-13 PM</b>	<b>V60CV97PWSA87</b>	37	50	900-5100	0,90-5,10	32-180	13	189	FS140	68	1"1/2	868	1620x1030x1560	943	1800x1200x1810
<b>NOBEL 37-08 PM-DF</b>	<b>V60CT97PWSB87</b>	37	50	1350-6900	1,35-6,90	48-244	8	116	FS270	70	1"1/2	1003	1960x1030x1560	1078	2130x1200x1810
<b>NOBEL 37-10 PM-DF</b>	<b>V60CU97PWSB87</b>	37	50	950-5500	0,95-5,50	34-194	10	145	FS140	70	1"1/2	948	1960x1030x1560	1023	2130x1200x1810
<b>NOBEL 37-13 PM-DF</b>	<b>V60CV97PWSB87</b>	37	50	900-5100	0,90-5,10	32-180	13	189	FS140	68	1"1/2	948	1960x1030x1560	1023	2130x1200x1810
<b>NOBEL 39-08 PM</b>	<b>V60LA97PWSA87</b>	37	50	1570-7255	1,57-7,26	55-256	8	116	FS270	70	1"1/2	928	1620x1030x1560	1003	1800x1200x1810
<b>NOBEL 39-10 PM</b>	<b>V60LB97PWSA87</b>	37	50	1570-6335	1,57-6,34	55-224	10	145	FS270	70	1"1/2	928	1620x1030x1560	1003	1800x1200x1810
<b>NOBEL 39-08 PM-DF</b>	<b>V60LA97PWSB87</b>	37	50	1570-7255	1,57-7,26	55-256	8	116	FS270	70	1"1/2	1054	2135x1020x1560	1166	2280x1200x1810
<b>NOBEL 39-10 PM-DF</b>	<b>V60LB97PWSB87</b>	37	50	1570-6335	1,57-6,34	55-224	10	145	FS270	70	1"1/2	1054	2135x1020x1560	1166	2280x1200x1810

**45 kW \***

<b>NOBEL 45E-08 PM</b>	<b>V60KM97PWSA87</b>	45	60	1570-8800	1,57-8,80	55-311	8	116	FS270	72	1"1/2	928	1620x1030x1560	1003	1800x1200x1810
<b>NOBEL 45E-10 PM</b>	<b>V60KN97PWSA87</b>	45	60	1570-7350	1,57-7,35	55-260	10	145	FS270	72	1"1/2	928	1620x1030x1560	1003	1800x1200x1810
<b>NOBEL 45E-08 PM-DF</b>	<b>V60KM97PWSB87</b>	45	60	1570-8800	1,57-8,80	55-311	8	116	FS270	72	1"1/2	1054	2135x1020x1560	1166	2280x1200x1810
<b>NOBEL 45E-10 PM-DF</b>	<b>V60KN97PWSB87</b>	45	60	1570-7350	1,57-7,35	55-260	10	145	FS270	72	1"1/2	1054	2135x1020x1560	1166	2280x1200x1810

**55 kW**

<b>NOBEL 55-08 PM</b>	<b>V60GD97PWSA87</b>	55	75	1800-10100	1,80-10,10	64-357	8	116	FS270	72	2"	1110	1730x1270x1700	1225	1920x1420x1960
<b>NOBEL 55-10 PM</b>	<b>V60GE97PWSA87</b>	55	75	1790-8400	1,79-8,40	63-297	10	145	FS270	72	2"	1110	1730x1270x1700	1225	1920x1420x1960
<b>NOBEL 55-13 PM</b>	<b>V60GF97PWSA87</b>	55	75	1750-7400	1,75-7,40	62-261	13	189	FS270	72	2"	1110	1730x1270x1700	1225	1920x1420x1960
<b>NOBEL 55-08 PM-DF</b>	<b>V60GD97PWSB87</b>	55	75	1800-10100	1,80-10,10	64-357	8	116	FS270	72	2"	1236	2260x1270x1700	1351	2420x1420x1960
<b>NOBEL 55-10 PM-DF</b>	<b>V60GE97PWSB87</b>	55	75	1790-8400	1,79-8,40	63-297	10	145	FS270	72	2"	1236	2260x1270x1700	1351	2420x1420x1960
<b>NOBEL 55-13 PM-DF</b>	<b>V60GF97PWSB87</b>	55	75	1750-7400	1,75-7,40	62-261	13	189	FS270	72	2"	1236	2260x1270x1700	1351	2420x1420x1960

**75 kW**

<b>NOBEL 76-08 PM</b>	<b>V60MJ97PWSG87</b>	75	100	2770-13700	2,77-13,70	98-484	8	116	FS300	67	2"	2815	2330x1460x1980	3015	2560x1660x2230
<b>NOBEL 76-10 PM</b>	<b>V60MB97PWSG87</b>	75	100	2490-12430	2,49-12,43	88-439	10	145	FS300	67	2"	2815	2330x1460x1980	3015	2560x1660x2230
<b>NOBEL 76-13 PM</b>	<b>V60MD97PWSG87</b>	75	100	2410-11050	2,41-11,05	85-390	13	189	FS300	67	2"	2815	2330x1460x1980	3015	2560x1660x2230

**90 kW**

<b>NOBEL 90-08 PM</b>	<b>V60MR97PWSA87</b>	90	125	2770-15900	2,77-15,90	98-562	8	116	FS300	67	2"	2815	2330x1460x1980	3015	2560x1660x2230
<b>NOBEL 90-10 PM</b>	<b>V60MF97PWSA87</b>	90	125	2490-13400	2,49-13,40	88-473	10	145	FS300	67	2"	2815	2330x1460x1980	3015	2560x1660x2230
<b>NOBEL 90-13 PM</b>	<b>V60MS97PWSA87</b>	90	125	2410-12100	2,41-12,10	85-427	13	189	FS300	67	2"	2815	2330x1460x1980	3015	2560x1660x2230

**PM** = velocità variabile con motori a magneti permanenti.

**PM-DF** = velocità variabile, con motore a magnete permanente ed essiccatore a refrigerazione con filtro in ingresso da 3 micron, filtro in uscita da 1 micron e scaricatore di condensa automatico.

Condizioni di riferimento: temperatura aria aspirata 20°C (68°F) - pressione atmosferica 1 bar (14,5 p.s.i.).

La portata dell'aria è stata misurata alle seguenti pressioni operative:

7,5 bar per i modelli da 8 bar - 9,5 bar per i modelli da 10 bar - 12,5 bar per i modelli da 13 bar.

I dati e i risultati sono rilevati secondo la norma ISO 1217.

Il livello sonoro è stato misurato secondo la norma ISO 2151, con una tolleranza di ±3 dB(A).

\* NOBEL 39 e NOBEL 45E a 13 bar disponibili su richiesta.

# Prolungate la durata e l'efficienza del vostro compressore a vite.

Oltre a prodotti di elevata qualità e contenuto tecnologico, Power System pone profonda attenzione al Cliente garantendo un completo supporto tecnico e commerciale, identificando le esigenze e proponendo le soluzioni più idonee a soddisfarle, grazie ad un team competente in grado di offrire help desk telefonico, consulenza tecnica on-site, preventivi personalizzati, programmi di manutenzione, corsi di aggiornamento, ecc.

## L'importanza dei ricambi originali...

FSN è il marchio che firma i ricambi originali per tutti i compressori Power System ed identifica i servizi di assistenza post-vendita. FSN garantisce l'originalità dei componenti, rigorosamente selezionati, controllati e collaudati da tecnici specializzati. L'uso dei ricambi originali certificati FSN riduce i costi di gestione e garantisce l'efficienza, l'affidabilità e la longevità del compressore. Il nostro servizio "Hot-Line" garantisce la spedizione di ricambi urgenti entro 24 ore dall'ordine.

## LONG LIFE KIT per la manutenzione programmata dei compressori a vite

Per agevolare la sostituzione dei componenti, nei diversi intervalli di manutenzione specificati nei manuali di uso e manutenzione, Power System ha sviluppato i "LONG LIFE KIT", appositamente creati per ogni modello di compressore a vite. L'utilizzo dei Long Life Kit garantisce nel tempo le massime prestazioni del compressore.

## Investimento garantito fino a 5 anni! con l'estensione di Garanzia TRUST

Power System crede così tanto nella qualità ed affidabilità dei propri compressori da garantirli fino a 60 mesi! Aderendo a TRUST è infatti possibile estendere il periodo della garanzia standard per 3 o 5 anni, attraverso un programma completo di manutenzione preventiva. I vantaggi sono molteplici: il cliente potrà così affidarsi in tutta sicurezza all'assistenza qualificata di tecnici autorizzati, riducendo l'incertezza dei costi di manutenzione e prevenendo il verificarsi di eventuali interruzioni di servizio. Inoltre, l'utilizzo dei soli ricambi originali garantiti dal marchio FSN, assicurerà al compressore la massima efficienza e longevità. L'estensione di garanzia "Trust" è facilmente attivabile on line attraverso EasyConnect, il nuovo portale di servizi Power System, appositamente creato per semplificare la vita dei clienti attraverso risposte veloci e chiare sulla disponibilità dei prodotti, la gestione degli ordini e le tempistiche di spedizione della merce.





## ... e dei lubrificanti specifici:

### Olio a base minerale RotarECOFLUID 46 cSt

#600000020	1 tanica da 3,8 litri (3,3 kg)
#600000021	1 tanica da 20 litri (17,36 kg)
#600000022	1 fusto da 200 litri (174 kg)

Formulato con oli a base minerale selezionati di alta qualità, offre un controllo ottimale dei depositi di ossidazione e residui, oltre a un livello eccellente di stabilità termica ed all'ossidazione, per preservare la longevità delle apparecchiature e garantire prestazioni durature.

### Olio a base sintetica RotEnergyPlus 46 cSt

#600000018A	1 tanica da 3,8 litri (3,25 kg)
#600000007A	1 tanica da 19 litri (16 kg)
#600000012A	1 fusto da 208 litri (181 kg)

Assicura una rapida separazione dall'acqua, riduce attriti e consumi energetici, allunga gli intervalli di manutenzione, assicura un'eccellente lubrificazione dei cuscinetti, garantendo un'ottima protezione.

### Olio a base sintetica RotEnergyFood 46 cSt

#600000019A	1 tanica da 3,9 litri (3,25 kg)
#600000016A	1 tanica da 19 litri (18,5 kg)
#600000017A	1 fusto da 208 litri (175 kg)

Lubrificante di alta qualità per compressori rotativi, adatto per l'utilizzo nel settore alimentare, dove sono richiesti elevati e specifici standard qualitativi.

I nostri lubrificanti FSN a base minerale o sintetica sono progettati specificamente per l'utilizzo sui nostri compressori a vite. Sono disponibili in taniche o fusti di varie dimensioni.

Raccomandiamo di sostituire l'olio secondo l'intervallo indicato nel manuale di uso e manutenzione del compressore, o almeno una volta all'anno.

Consigliamo di utilizzare i nostri oli originali a base minerale RotarECOFLUID, oppure a base sintetica RotEnergyPlus e RotEnergyFood (GLI OLI NON SONO INCLUSI NEI LONG LIFE KIT).



**FSN**  
ORIGINAL SPARE PARTS

Sul sito [www.powersystem.it](http://www.powersystem.it) è possibile scaricare i cataloghi Long Life Kit e consultare on-line gli esplosi e le liste ricambi sempre aggiornati per ogni modello di compressore.

**FNA S.p.A.** Via Einaudi, 6  
10070 Robassomero Torino ITALY  
T: +39 011 92 33 000 F: +39 011 92 41 138

**BOLOGNA PLANT:**  
Via Toscana, 21 40069 Zola Predosa Bologna ITALY  
T: +39 051 61 68 111 F: +39 051 75 24 08  
info@fnacompressors.com  
[www.fnacompressors.com](http://www.fnacompressors.com)



a brand of



DISTRIBUTORE AUTORIZZATO:

Seguici su: [LinkedIn](#)



[powersystem.it](http://powersystem.it)

